

Градировка газоанализатора «Микросенс М3»

Корректировку показаний газоанализатора рекомендуется проводить раз в 3 месяца для электрохимических и фотоионизационных датчиков и раз в 6 месяцев для оптических датчиков.

Компонентный состав ГСО, применяемых при градуировке, приведен в Руководстве по эксплуатации, приложение А или в Методике поверки, приложение А.

Далее процесс градуировки газоанализатора показан на примере канала СН₄.

Градировка других каналов проводится аналогично с использованием ГСО, приведенных в Руководстве по эксплуатации, приложение А или в Методике поверки, приложение А.

Подробное описание процесса градуировки см. в Руководстве по эксплуатации, пункт «Градировка».

1. Установить градуировочную насадку на прибор, и зафиксировать защёлки до появления щелчка:

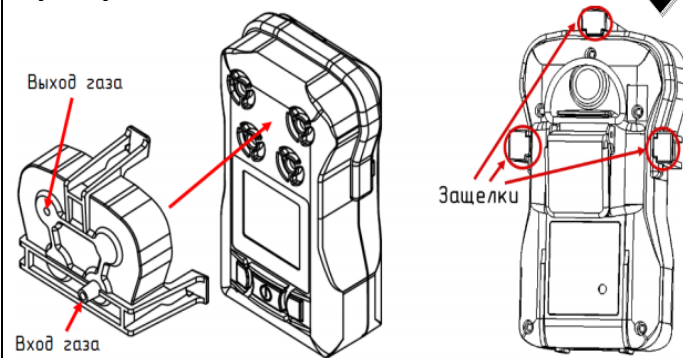

2. Собрать схему градуировки в соответствии с рисунком:

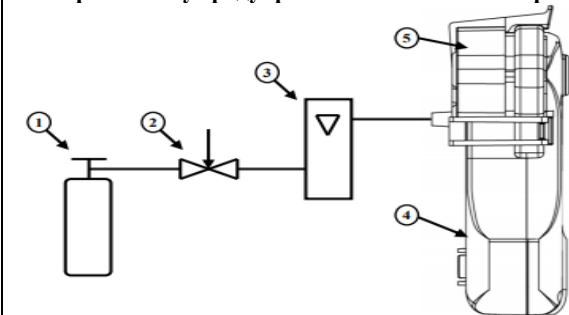

1 – баллон с ПГС или ПНГ, 2 – редуктор, 3 – ротаметр, 4 – прибор, 5 – насадка для градуировки

3. Включить и прогреть прибор не менее двух минут при комнатной температуре.

4. Войти в меню градуировки прибора:

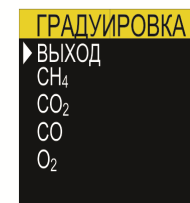
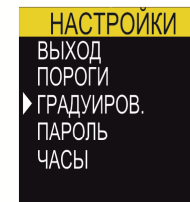
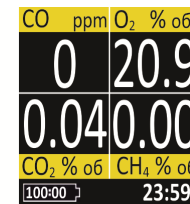
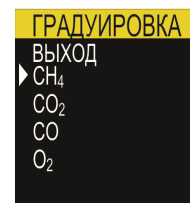
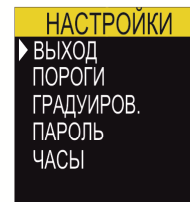
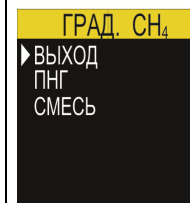
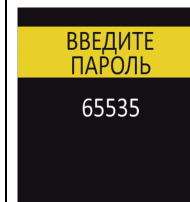
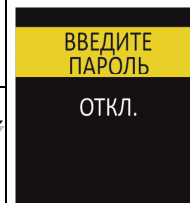
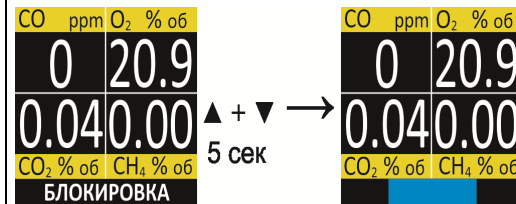

5. Провести калибровку «нуля»:

5.1. Выбрать в меню градуировки строку «ПНГ» и нажать кнопку «ОК» (а).
5.2. Начать подачу ПНГ через насадку прибора – расход 0,5±0,2 л/мин. Предварительная продувка не менее минуты.
5.3. Нажать кнопку «ОК» для начала градуировки. Продувать, пока не исчезнет полоса загрузки (в), и на дисплее не отобразится меню (г).

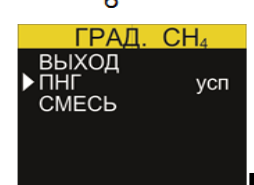
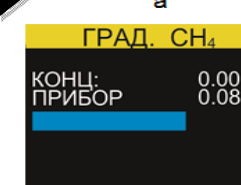
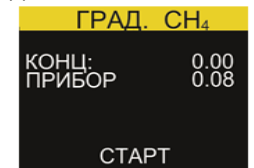
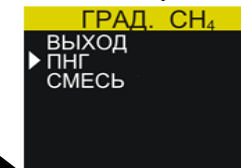

6. Провести масштабирование концентрации:

6.1. Выбрать в меню градуировки строку «СМЕСЬ» и нажать кнопку «ОК» (а).
6.2. Начать подачу ПГС через насадку прибора – расход 0,5±0,2 л/мин. Предварительная продувка не менее минуты.
6.3. Задать величину концентрации компонента в ПГС и нажать кнопку «ОК» для начала градуировки. Продувать, пока не исчезнет полоса загрузки (в), и на дисплее не отобразится меню (г).

